

relish.

User Manual

Radio & Music Player
Stereo DAB+/DAB/FM



relish.

Model No.: AC-02

Please read this user manual
carefully before using the radio

Contents

English

About	3
Getting Started	4
Saving Stations	6
Playing Your Own Audio	7
FAQ	7
Precautions	8

Française

À Propos	9
Démarrer	10
Enregistrement des stations	12
Lecture de vos propres fichiers audio	13
FAQ	13
Précautions	14

Specifications

Digital and FM Radio & Music Player

Digital Frequency: 174.928MHz(5A) - 239.200MHz(13F)

FM Frequency: 87.5MHz-108MHz

Input: 5.9V DC power adaptor socket (110-230V supplied)

Power Consumption: 8.85W

Speakers: 4Ω/3W/2" driver

Audio Output Power: 2 x 1.5W RMS

Output: 3.5mm stereo headphone

Mains Power Adaptor: Input AC 100-240V~ 50/60Hz, 1.5A

Output DC 5.9V 1.5A

Battery: 4 x Type D (not included)

Display: 3 line LCD display

Presets: 3 radio stations

USB Playback: MP3

Operational Temperature: Between 0°C to +40°C (32°F to 104°F)

Aerial: Captive telescopic aerial

Dimensions: 245 x 108 x h182 mm

Española

Acerca de	15
Puesta en marcha	16
Memorizar emisoras	18
Reproducir su propia música	19
Preguntas frecuentes	19
Precauciones	20

Deutsche

Über das Gerät	21
Erste Schritte	22
Sender speichern	24
Ihre eigenen Audio-Aufnahmen abspielen	25
FAQ	25
Vorsichtsmaßnahmen	26

About our Radio & Music Player

Why Relish Radio is different?

The Relish Radio has been designed specifically to enable people with all abilities to listen to the music that they want to independently. With three buttons to pre-set to your favourites, it means you can easily find the stations or playlist you love. Unique to the Relish Radio, the top panel can be personalised to whatever makes most sense to you. Whether it's '60's Jazz', 'Relaxing Music', 'Upbeat Afternoons' or simply 'News', enjoy the music that's exactly right for you.

Tune in and enjoy the power of music!

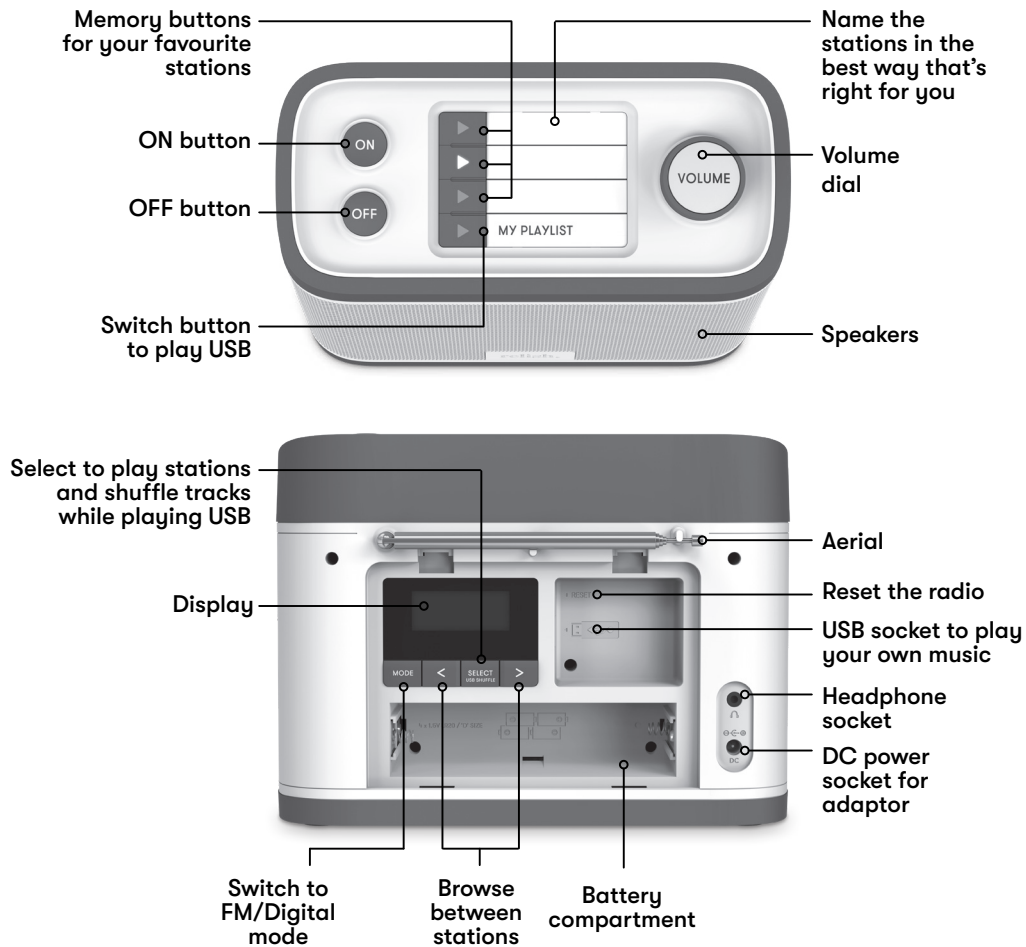

Getting Started

How to set up your radio?

Step 1 Assemble the power adaptor with US or UK plug.

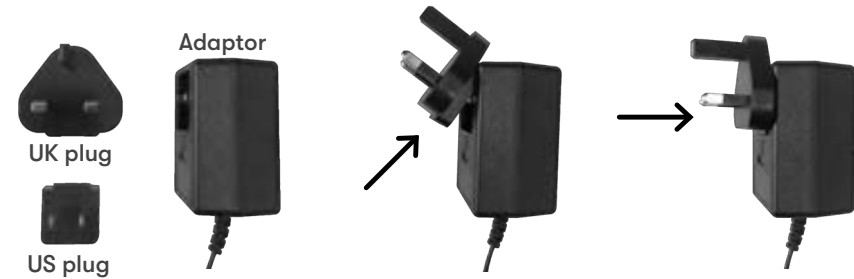

Step 2 Connect the power adaptor to the DC socket on the radio and the other end into a wall socket. Alternatively, use 4 x D-type battery for power supply. Extend the aerial as far as it can go.

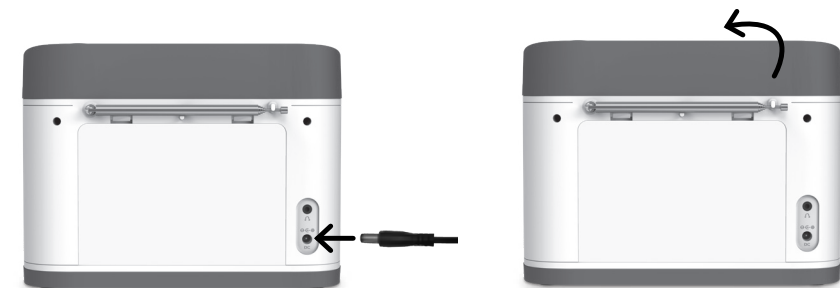

Step 3 Press ON button to turn on the radio. Make sure the volume is turned up.



Step 4 Remove the back cover on the radio to reach the display panel.

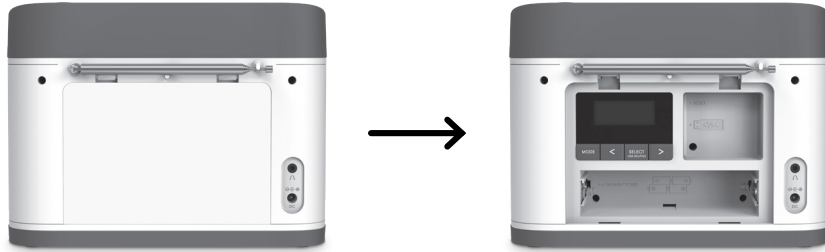

Step 5 Press MODE button to switch between FM radio and Digital radio modes.

NOTE: Digital radio service is not available in North America. Visit <http://www.worlddab.org/> for more information about digital radio reception in your area.

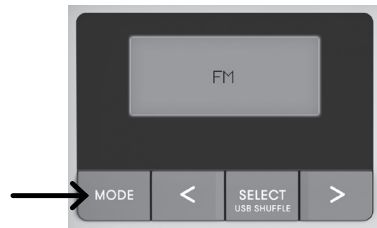

Step 6 If you are on FM mode, tune manually by pressing the < or > buttons.

If you are on Digital mode, press and hold the SELECT button to auto-scan for stations. After the scanning is over, press the < or > button to browse through the stations. Press SELECT button to tune into the station you want to listen to.

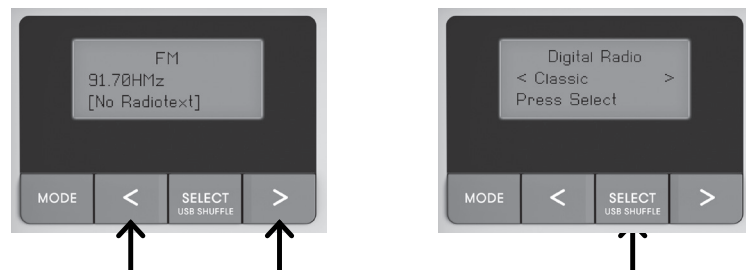

Saving Stations

How to save stations on memory buttons?

There are 3 memory buttons on the top panel of the radio. You can save your favourite radio stations on these buttons to find them easily every time.

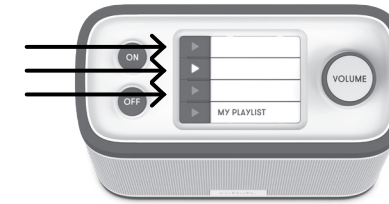

Step 1 Go back to the display panel at the back of the radio. Choose either FM or Digital Mode. Browse the stations and find the station you want to save. If you are in Digital mode, press SELECT to listen to the station. While listening to a radio station, press and hold a MEMORY button to store the station.

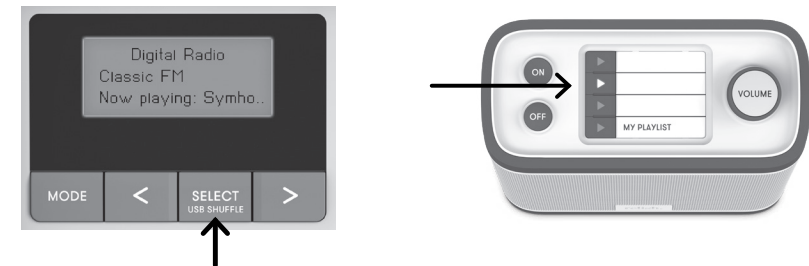

Step 2 When you are happy with the saved stations, remove the plastic cover on the label by bending it slightly and write a personalised description that makes the most sense to you. For example 'Afternoon relaxation' or 'Classical'. Place the plastic back over the label.



NOTE: Please find replacement labels in your packaging. Use a new label if you decide to change the recorded station. Please contact us, if you need extra labels. email: info@relish-life.com

Playing Your Own Audio

How to play music or audio books via USB drive?

Step 1 To be able to play your own playlist or audio books, first you need to save the tracks on your USB drive via your laptop or computer.

Step 2 Go back to the display panel at the back of the radio. Plug in the USB drive, then press MY PLAYLIST button (4th button) on the top panel. The tracks will be played on shuffle mode automatically. If you want them in order, press the “SELECT/ SHUFFLE” button on the display panel to SHUFFLE OFF.

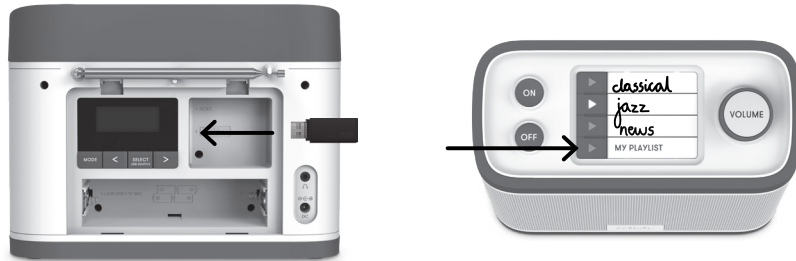

Frequently Asked Questions

Why is my radio reception poor?

1. Make sure the aerial is extended for the maximum signal strength.
2. Move the radio to an alternative location to see if the reception improves.
3. Check that you do not have other electrical equipment too close to your radio, this may cause interference.
4. Re-scan the stations by pressing and holding the SELECT button at the back.

Why is my radio not working?

1. Make sure your radio is connected to a power supply. Check the DC and mains sockets. If you are using batteries, make sure they are fully charged.
2. Check the volume and adjust it as needed.

How can I go back to factory settings?

There is a factory reset button near to the USB socket, use a pin to click the button for a factory reset. Please note all the memory will be erased once the reset is done.

Precautions



The radio should not be used in a high temperature or high humidity environment over prolonged periods of time as this may damage the unit



Avoid using or storing the unit in a dusty or sandy environment



Keep the radio away from liquids. Switch off the radio and disconnect it from the mains immediately if any liquid is spilled on the radio



Clean only with dry cloth



Use only the AC/DC adaptor supplied with the radio. Connecting a power supply with a different rating will cause permanent damage to the radio and may be hazardous



Do not open and repair the radio by yourself



Don't treat the radio as household waste. Check your local electronic waste disposal service for right information

CAUTION

RISK OF ELECTRIC SHOCK DO NOT OPEN

WARNING:

To prevent fire or electric shock hazard, do not expose this product to rain or moisture

CAUTION: TO REDUCE THE RISK OF ELECTRIC SHOCK, DO NOT REMOVE THE RADIO COVER. NO USER SERVICEABLE PARTS INSIDE, REFER SERVICING TO QUALIFIED SERVICE PERSONNEL



THE LIGHTNING FLASH AND ARROWHEAD WITHIN THE TRIANGLE IS A WARNING SIGN ALERTING YOU OF “DANGEROUS VOLTAGE” INSIDE THE RADIO.



THE EXCLAMATION POINT WITHIN THE TRIANGLE IS A WARNING SIGN ALERTING YOU OF IMPORTANT INSTRUCTIONS ACCOMPANYING THIS RADIO

The mains plug or an appliance couple is used as the disconnect device, the disconnect device shall remain readily operable

À propos de notre radio/lecteur de musique

En quoi la radio Relish est-elle différente ?

La radio Relish a été conçue spécifiquement pour permettre aux personnes en situation de handicap d'écouter la musique qui leur plaît en toute indépendance. Grâce aux trois boutons de préréglage de vos favoris, vous pouvez facilement retrouver les stations ou les playlists que vous aimez. Le panneau supérieur incomparable de la radio Relish vous permet de personnaliser votre appareil comme vous le souhaitez. Que vous inscriviez « Jazz des années 60 », « Musique de détente », « Rythmes entraînants » ou simplement « Actualités », profitez de la musique qui vous convient le mieux.

Allumez la radio et profitez du pouvoir de la musique !

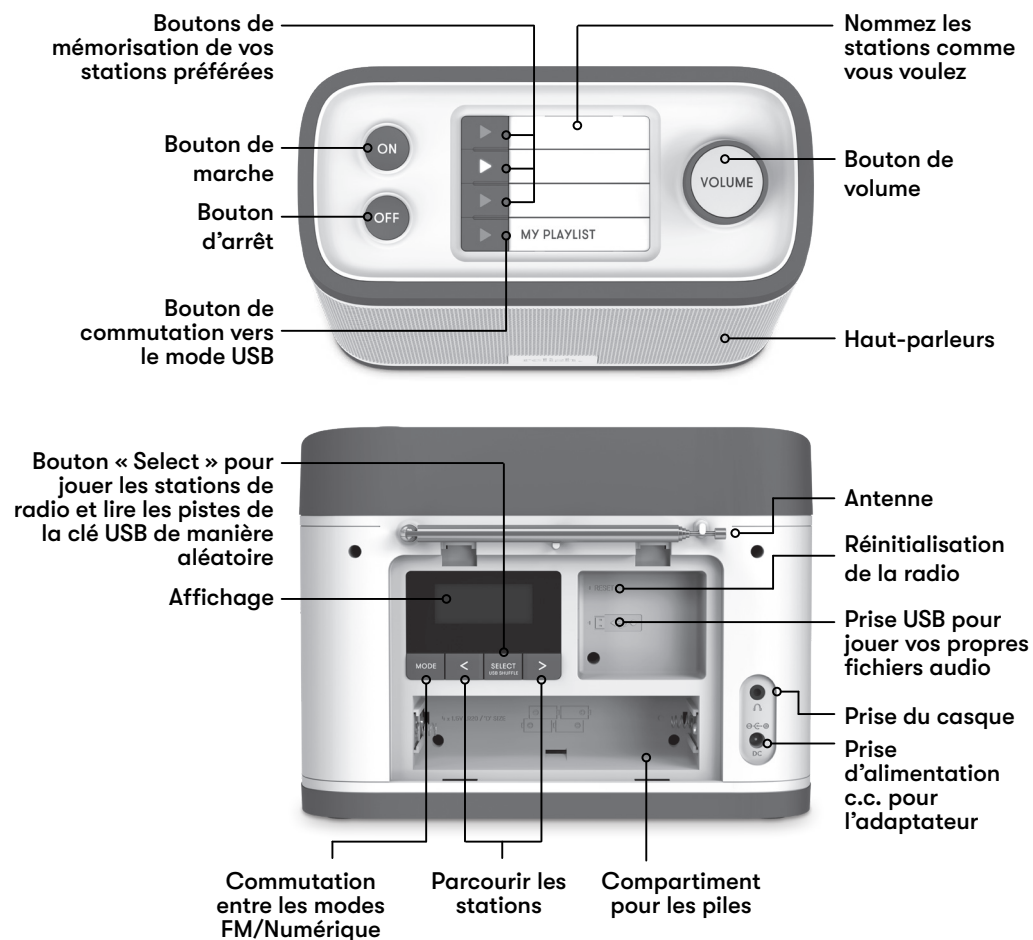

Démarrer

Comment régler votre radio ?

Étape 1 Assemblez l'adaptateur secteur avec la prise britannique ou la prise américaine.

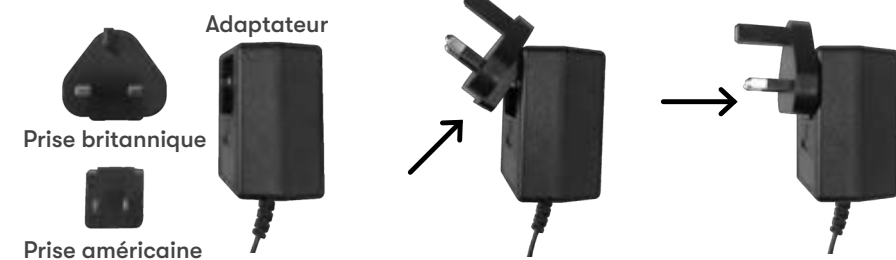

Étape 2 Branchez l'adaptateur secteur à la prise c.c. de la radio et branchez l'autre extrémité à une prise murale. Vous pouvez également utiliser 4 piles de type R20. Déployez complètement l'antenne.

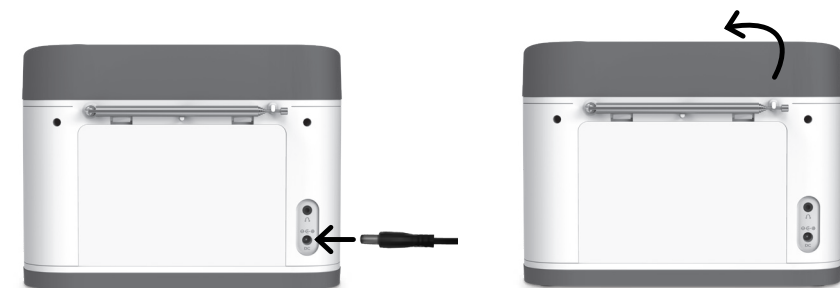

Étape 3 Appuyez sur le bouton de marche pour allumer la radio. Assurez-vous que le volume est activé.



Étape 4 Retirez le couvercle arrière de la radio pour utiliser le panneau d'affichage.

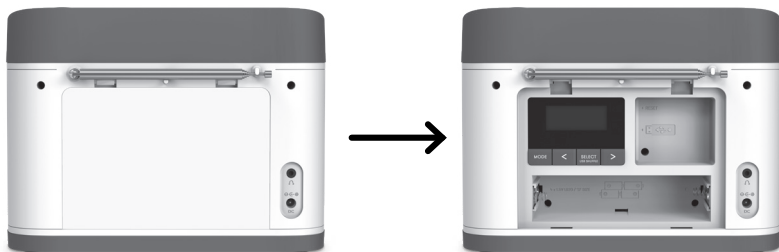

Étape 5 Appuyez sur le bouton MODE pour alterner entre le mode FM et le mode numérique.

REMARQUE : Le service de radio numérique n'est pas disponible en Amérique du Nord. Consultez le site <http://www.worlddab.org/> pour en savoir plus sur la réception des radios numériques dans votre région.



Étape 6 Si vous êtes en mode FM, maintenez le bouton SELECT enfoncé pour détecter automatiquement les stations. Les 3 premières stations seront enregistrées dans les boutons MÉMOIRE. Vous pouvez également sélectionner une station de radio manuellement à l'aide des boutons < ou >. Si vous êtes en mode Numérique, maintenez le bouton SELECT enfoncé pour détecter automatiquement les stations. Lorsque le balayage des stations est terminé, appuyez sur le bouton < ou > pour parcourir les stations. Appuyez sur le bouton SELECT pour sélectionner la station que vous désirez écouter.

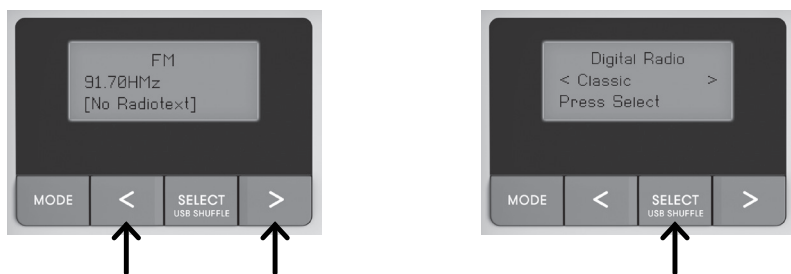

Enregistrement des stations

Comment enregistrer les stations dans les boutons Mémoire ?

Trois boutons Mémoire sont présents sur le panneau supérieur de la radio. Vous pouvez enregistrer vos stations de radio préférées sur ces boutons afin de les retrouver facilement.



Étape 1 Revenez au panneau d'affichage à l'arrière de la radio. Choisissez le mode FM ou Numérique. Parcourez les stations pour trouver celle à enregistrer. En mode Numérique, appuyez sur SELECT pour écouter la station. Pendant l'écoute de la station de radio, maintenez un bouton Mémoire enfoncé pour enregistrer la station.

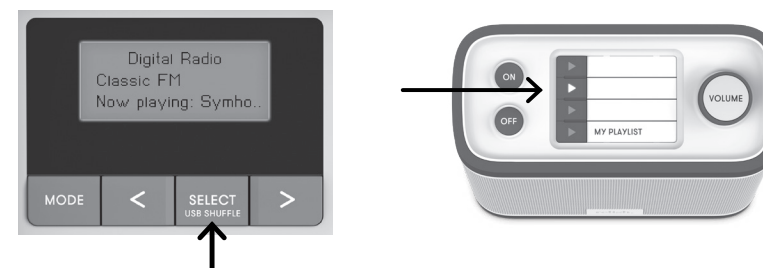

Étape 2 Lorsque vous êtes satisfait(e) des stations enregistrées, retirez le film plastique de l'étiquette en le pliant légèrement et inscrivez un nom descriptif, personnalisé et logique pour vous. Par exemple « Relaxation d'après-midi » ou « Classique ». Remplacez le film plastique sur l'étiquette.



REMARQUE : Vous trouverez des étiquettes de rechange dans votre emballage. Utilisez une étiquette neuve si vous décidez de modifier la station enregistrée. Veuillez nous contacter pour obtenir des étiquettes supplémentaires. Adresse électronique : info@relish-life.com

Lecture de vos propres fichiers audio

Comment lire des fichiers ou livres audio depuis une clé USB ?

Étape 1 Pour pouvoir écouter votre propre playlist ou vos livres audio, vous devez tout d'abord enregistrer les pistes sur votre clé USB depuis votre ordinateur portable ou PC.

Étape 2 Revenez au panneau d'affichage à l'arrière de la radio. Branchez la clé USB, puis appuyez sur le bouton MY PLAYLIST (4e bouton) du panneau supérieur. Les pistes sont lues automatiquement en mode aléatoire. Si vous voulez les écouter dans l'ordre, appuyez sur le bouton « SELECT/SHUFFLE » du panneau d'affichage pour désactiver la lecture aléatoire.

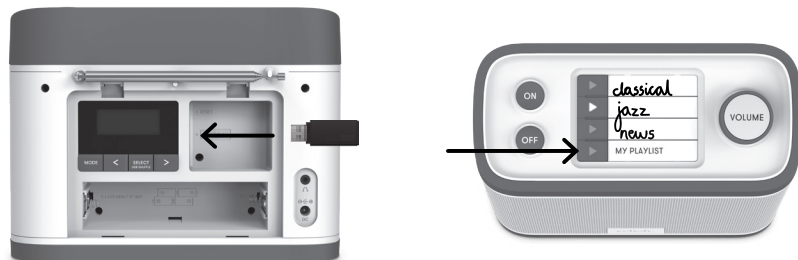

Foire aux questions

Pour quelle raison la réception radio est-elle de mauvaise qualité ?

1. Vérifiez que l'antenne est bien déployée pour obtenir le meilleur signal possible.
2. Déplacez la radio à un autre endroit pour tenter d'améliorer la réception.
3. Assurez-vous qu'aucun autre appareil électrique, susceptible de provoquer des interférences, n'est à proximité de la radio.
4. Relancez le balayage des stations en maintenant le bouton SELECT enfoncé à l'arrière de l'appareil.

Pour quelle raison ma radio ne fonctionne pas ?

1. Vérifiez que votre radio est bien branchée à une alimentation électrique. Vérifiez la prise c.c. et la prise secteur. Si vous utilisez des piles, assurez-vous qu'elles sont complètement chargées.
2. Vérifiez le volume et réglez si nécessaire.

Comment revenir aux paramètres par défaut ?

Un bouton de réinitialisation se trouve à côté de la prise USB. Utilisez une épingle pour cliquer sur le bouton et revenir aux réglages d'usine. Notez que toute la mémoire sera effacée une fois la réinitialisation terminée.

Précautions



Cette radio ne doit pas être utilisée dans un environnement très chaud ou très humide pendant une période prolongée au risque de l'endommager



Éviter d'utiliser ou de ranger l'appareil dans un environnement poussiéreux ou sablonneux



Tenir la radio à l'écart des liquides. Éteindre et débrancher immédiatement la radio de la prise secteur si un liquide se répand sur l'appareil



Nettoyer uniquement avec un chiffon sec



Utiliser uniquement l'adaptateur c.a./c.c. fourni avec la radio. Le branchement d'un adaptateur avec une puissance différente pourrait endommager irrémédiablement la radio et être dangereux



Ne pas ouvrir ou réparer la radio soi-même



Ne pas jeter cette radio comme un déchet ménager. Consulter le centre local de gestion des déchets électroniques pour connaître la procédure à suivre

ATTENTION

RISQUE DE CHOC ÉLECTRIQUE, NE PAS OUVRIR

AVERTISSEMENT Pour éviter tout risque d'incendie ou de choc électrique, ne pas exposer ce produit à la pluie ou l'humidité

ATTENTION: POUR RÉDUIRE LE RISQUE DE CHOC ÉLECTRIQUE, NE PAS RETIRER LE COUVERCLE DE LA RADIO. NE CONTIENT AUCUNE PIÈCE QUE L'UTILISATEUR PEUT RÉPARER. CONSULTER UN PROFESSIONNEL POUR LES RÉPARATIONS PERSONNEL



LA FLÈCHE EN FORME DE Foudre DANS UN TRIANGLE EST UN SIGNAL D'ALERTE QUI INDIQUE UNE « TENSION DANGEREUSE » À L'INTÉRIEUR DE LA RADIO.



LE POINT D'EXCLAMATION DANS LE TRIANGLE EST UN SIGNAL D'ALERTE QUI INDIQUE QUE CETTE RADIO EST ACCOMPAGNÉE D'INSTRUCTIONS IMPORTANTES

La prise secteur ou le connecteur est utilisé comme dispositif de déconnexion. Le dispositif de déconnexion doit rester opérationnel

Acerca de nuestro reproductor de música y radio

¿Por qué la Radio Relish es diferente?

La Radio Relish se ha diseñado específicamente para permitir a las personas con todo tipo de habilidades escuchar la música que deseen de manera independiente. Con tres botones para guardar las emisoras favoritas, resulta muy fácil encontrar las emisoras o las listas de reproducción. Exclusivo de la Radio Relish, el panel superior se puede personalizar con lo que más nos guste. Ya sea con jazz de los años 60, música relajante, tardes con ritmo o, sencillamente, las noticias, disfrute de la música que mejor se adapte a cada momento.

Sintonice y disfrute del poder de la música

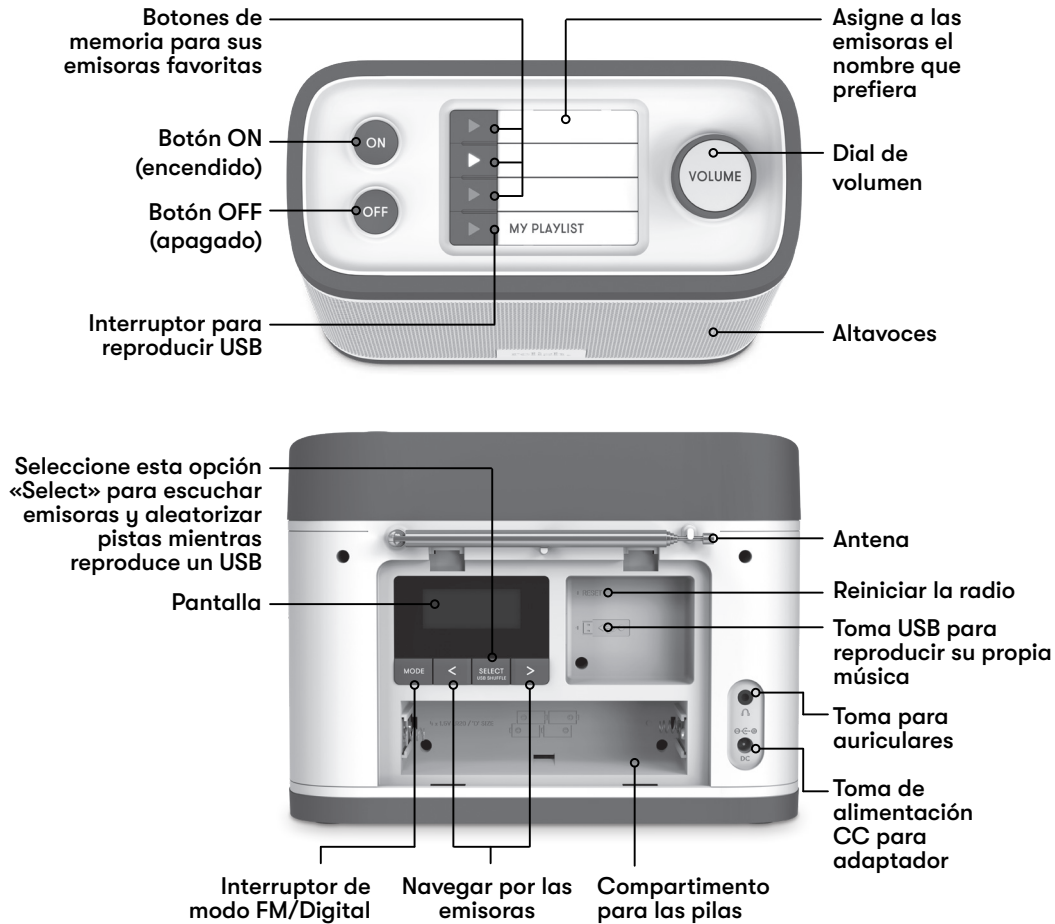

Puesta en marcha

¿Cómo configurar la radio?

Paso 1 Colocar el adaptador de alimentación con un enchufe de Estados Unidos o Reino Unido.

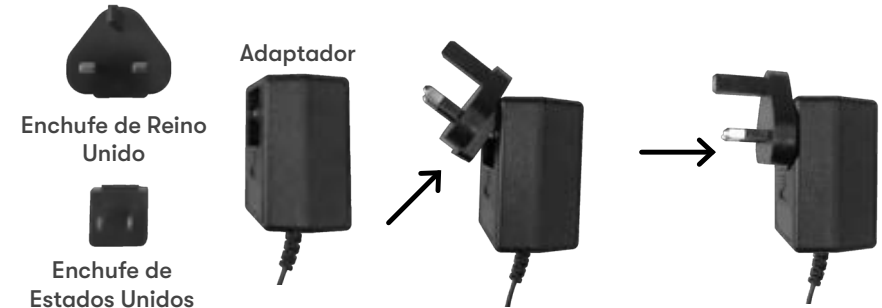

Paso 2 Conectar el adaptador de corriente a la toma DC (CC) de la radio y el otro extremo en la toma de la pared. También se pueden usar 4 pilas de tipo D. Extender la antena todo lo posible.

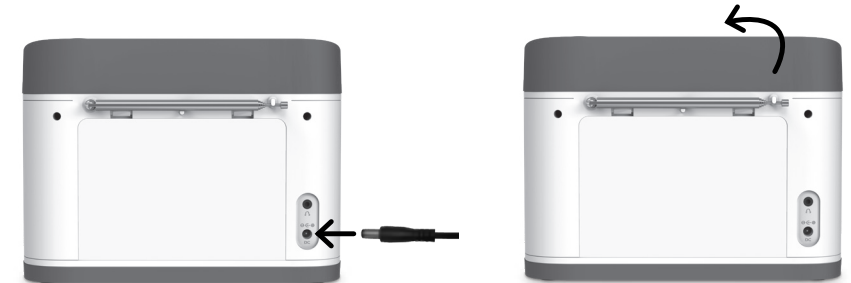

Paso 3 Pulsar el botón ON (encendido) en la radio. Comprobar que el volumen esté subido.



Paso 4 Quitar la tapa trasera de la radio para acceder al panel de visualización.

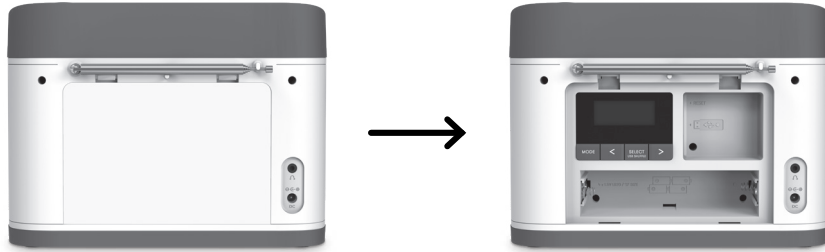

Paso 5 Pulsar el botón MODE (modo) para alternar entre los modos de radio FM y Digital.

NOTA: El servicio de radio digital no está disponible en Norteamérica. Visite <http://www.worlddab.org/> para obtener más información sobre la recepción de radio digital en su zona.



Paso 6 En el modo FM, mantenga pulsado el botón SELECT (seleccionar) para realizar un escaneo automático de las emisoras. Las 3 primeras emisoras se guardarán en los botones MEMORY (memoria). También puede sintonizarlas manualmente pulsando los botones < o >. En el modo Digital, mantenga pulsado el botón SELECT (seleccionar) para realizar un escaneo automático de las emisoras. Cuando haya terminado el escaneo, pulse el botón < o > para recorrer las emisoras. Pulse SELECT (seleccionar) para sintonizar la emisora que desee escuchar.

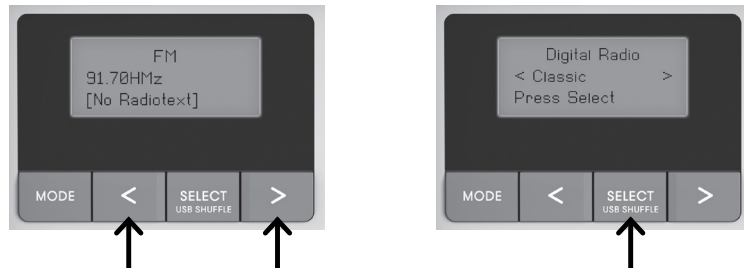

Memorizar emisoras

¿Cómo memorizar las emisoras con los botones de memoria?

Hay 3 botones de memoria en el panel superior de la radio. Puede guardar sus emisoras favoritas con estos botones para localizarlas fácilmente en cualquier momento.



Paso 1 Vuelva al panel de visualización en la parte trasera de la radio. Seleccione el modo FM o Digital. Navegue por las emisoras y busque la que desee memorizar. En modo Digital, pulse SELECT (seleccionar) para escuchar la emisora. Mientras escucha una emisora de radio, mantenga pulsado un botón de memoria para guardar esa emisora.

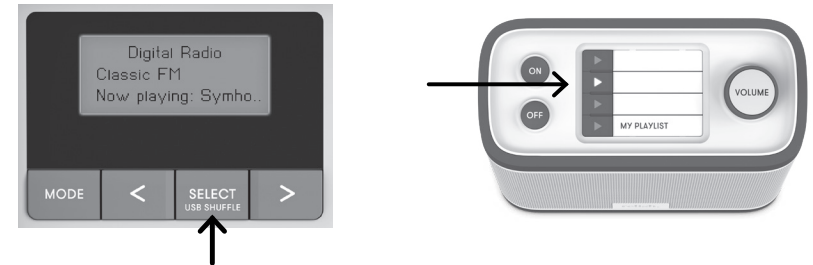

Paso 2 Cuando haya terminado de memorizar las emisoras, retire la cobertura de plástico de la etiqueta doblándola ligeramente y escriba una descripción personalizada que tenga sentido para usted. Por ejemplo Tardes de relax o Clásica. Vuelva a colocar la cobertura de plástico en la etiqueta.



NOTA: Encontrará etiquetas de sustitución en el envase. Use una etiqueta nueva si decide cambiar las emisoras guardadas. Póngase en contacto con nosotros si necesita más etiquetas, enviando un correo a: info@relish-life.com

Reproducir su propia música

¿Cómo reproducir música o audiolibros desde un USB?

Paso 1 Para poder reproducir sus propias listas de reproducción o audiolibros, debe guardar las pistas en un USB desde el portátil o el ordenador.

Paso 2 Vuelva al panel de visualización en la parte trasera de la radio. Conecte la unidad USB y pulse el botón MY PLAYLIST (mi lista de reproducción, 4.º botón) en el panel superior. Las pistas se reproducirán automáticamente en modo aleatorio. Si prefiere escucharlas por orden, pulse el botón SELECT/SHUFFLE (seleccionar/aleatorio) en el panel de visualización para desactivar la función aleatoria.

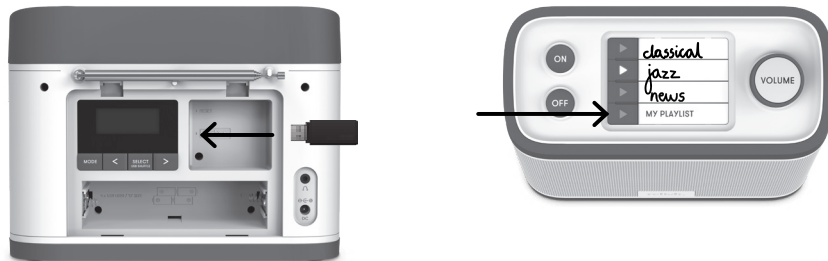

Preguntas frecuentes

¿Por qué es tan mala la recepción de la radio?

1. Compruebe que la antena esté extendida para lograr la máxima fuerza de la señal.
2. Mueva la radio a otra posición para ver si mejora la recepción.
3. Compruebe que no haya otros equipos eléctricos demasiado cerca de la radio, ya que podrían causar interferencias.
4. Vuelva a sintonizar las emisoras manteniendo pulsado el botón SELECT (seleccionar) en la parte trasera.







¿Por qué no funciona la radio?

1. Asegúrese de que la radio esté conectada a una fuente de alimentación. Compruebe la CC y las tomas de red. Si usa pilas, asegúrese de que estén cargadas.
2. Compruebe el volumen y ajústelo si es necesario.

¿Cómo puedo restaurar la configuración de fábrica?

Hay un botón que recupera la configuración de fábrica junto a la toma USB, use un clip para pulsar el botón y restaurar la configuración. Recuerde que todas las emisoras memorizadas se eliminarán con la restauración.

Precauciones

-  La radio no debe utilizarse en entornos con altas temperaturas ni mucha humedad durante periodos prolongados de tiempo, ya que la unidad podría dañarse.
-  Evite usar o almacenar la unidad en un entorno polvoriento o arenoso.
-  Mantenga la radio alejada de los líquidos. Apague la radio y desconéctela de la red inmediatamente si se derrama algún líquido sobre ella.
-  Límpiela únicamente con un paño seco.
-  Use solamente el adaptador CA/CC que se suministra con la radio. Conectar una fuente de alimentación con un voltaje diferente causará daños permanentes en la radio y podría resultar peligroso.
-  No abra y repare la radio usted mismo/a.
-  No deseche la radio como un residuo doméstico. Consulte con el servicio local de eliminación de residuos electrónicos para obtener información.

PRECAUCIÓN

RIESGO DE DESCARGA ELÉCTRICA, NO ABRIR

ADVERTENCIA

Para evitar el riesgo de incendio o de descarga eléctrica, no exponga este producto a la lluvia o la humedad

PRECAUCIÓN: PARA REDUCIR EL RIESGO DE DESCARGA ELÉCTRICA, NO quite la tapa de la radio, no hay piezas que el usuario pueda reparar en su interior, consulte con un servicio especializado



EL SÍMBOLO DEL RAYO Y LA PUNTA DE FLECHA DENTRO DEL TRIÁNGULO ES UNA SEÑAL DE ADVERTENCIA QUE ALERTA DE UN "VOLTAJE PELIGROSO" DENTRO DE LA RADIO.



EL SIGNO DE EXCLAMACIÓN DENTRO DEL TRIÁNGULO ES UNA SEÑAL DE ADVERTENCIA QUE ALERTA DE INSTRUCCIONES IMPORTANTES QUE ACOMPAÑAN A LA RADIO.

La clavija de red o un dispositivo específico se utilizan como medio de desconexión, permaneciendo el dispositivo operativo.

Über unseren Radio- und Musik-Player

Was macht Relish Radio so anders?

Das Relish Radio wurde speziell dafür entwickelt, Menschen mit allen Aktivitätsstufen zu ermöglichen, eigenständig die Musik auszuwählen, die sie wünschen. Dank der drei Tasten zur Voreinstellung Ihrer Lieblingslieder können Sie Ihre Liebblingssender oder -Playlists leicht finden. Als einzigartiges Merkmal des Relish Radios können Sie das obere Feld so individualisieren, wie es am sinnvollsten für Sie ist. Ob ‚Jazz der 60er Jahre‘, ‚Entspannende Musik‘, ‚Peppiger Nachmittag‘ oder einfach ‚Nachrichten‘ – genießen Sie die Musik, die für Sie genau richtig ist.

Schalten Sie ein und genießen Sie die Kraft der Musik!

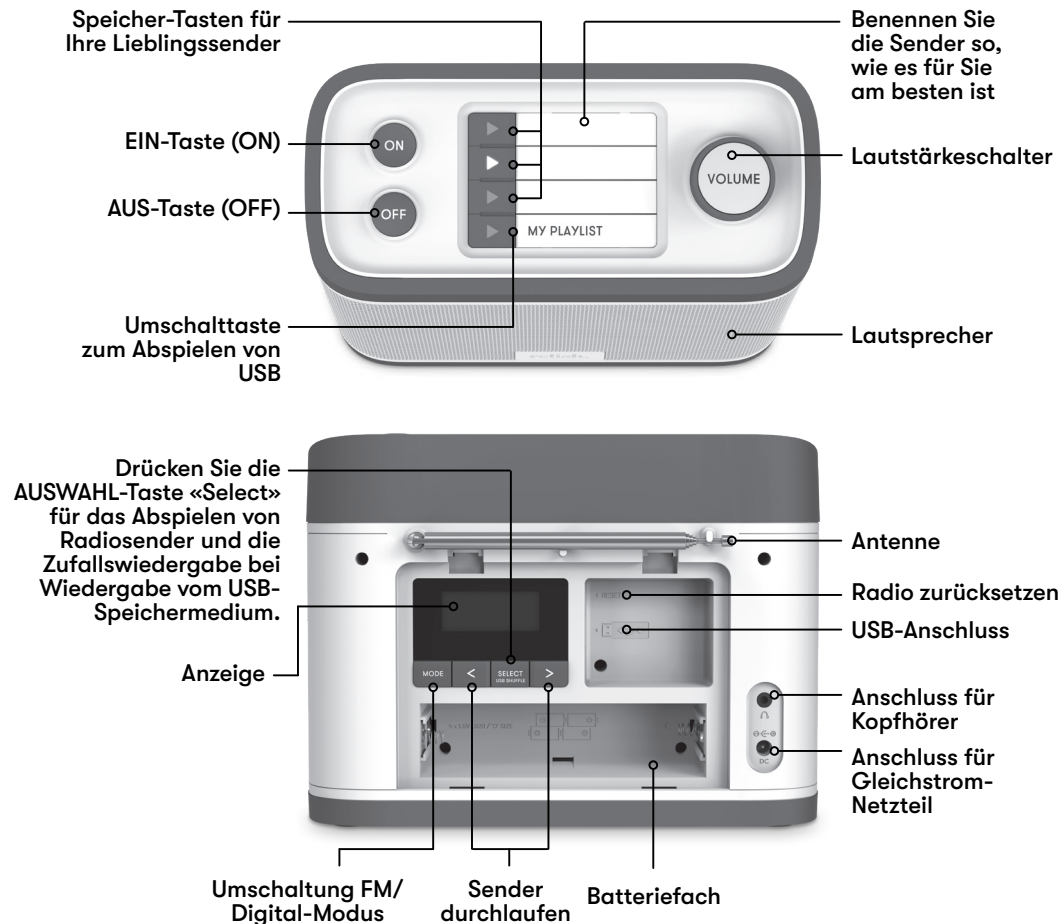

Erste Schritte

Einrichtung Ihres Radios

Schritt 1 Schließen Sie das Netzteil an einen US- oder UK-Stecker an.

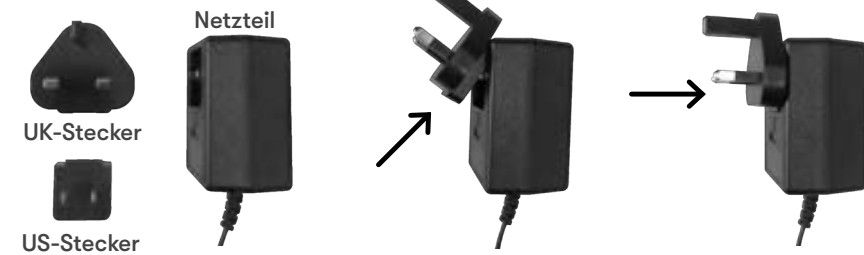

Schritt 2 Schließen Sie das Netzteil an den Gleichstrom-Anschluss am Radio und das andere Ende an eine Steckdose an. Alternativ können Sie zur Stromversorgung 4 Batterien vom Typ D verwenden. Fahren Sie die Antenne so weit aus wie möglich.

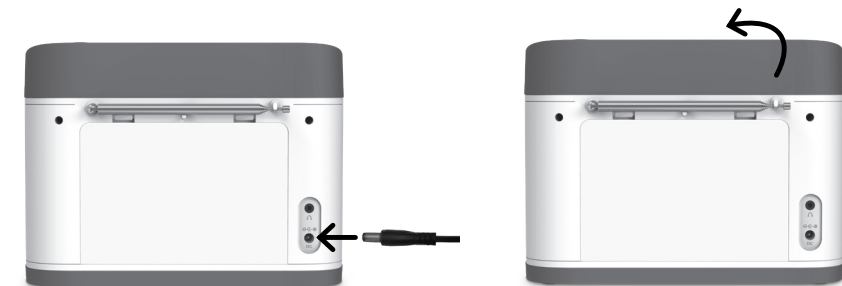

Schritt 3 Drücken Sie auf die EIN-Taste, um das Radio einzuschalten. Achten Sie darauf, dass der Ton eingeschaltet ist.



Schritt 4 Nehmen Sie die hintere Abdeckung des Radios ab, um an das Display zu gelangen.

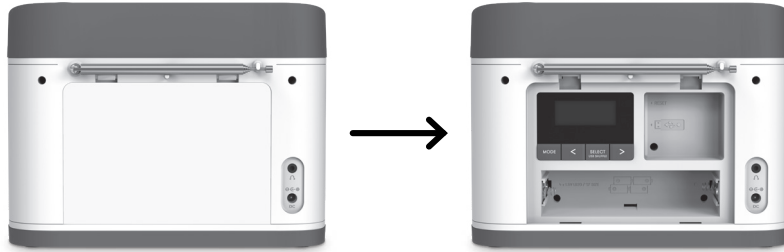

Schritt 5 Drücken Sie auf die MODUS-Taste, um zwischen dem Modus FM-Radio und Digital-Radio umzuschalten.

HINWEIS: In Nordamerika steht kein Digitalradioservice zur Verfügung. Auf <http://www.worlddab.org/> finden Sie weitere Informationen über den digitalen Radioempfang bei Ihnen in der Nähe.

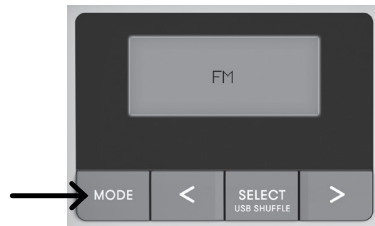

Schritt 6 Wenn Sie im FM-Modus sind, drücken und halten Sie die AUSWAHL-Taste (SELECT), um einen automatischen Sendersuchlauf zu starten. Die ersten 3 Sender werden in den SPEICHER-Tasten (MEMORY) gespeichert. Durch Drücken der Tasten < oder > können Sie auch manuell nach Sendern suchen. Wenn Sie im Digital-Modus sind, drücken und halten Sie die AUSWAHL-Taste (MEMORY), um einen automatischen Sendersuchlauf zu starten. Nach dem Ende des Suchlaufs können Sie durch Drücken auf die Tasten < oder > die Sender durchlaufen. Drücken Sie auf die Taste AUSWAHL (SELECT), um den Sender einzuschalten, den Sie hören möchten.

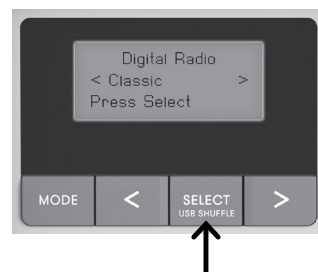
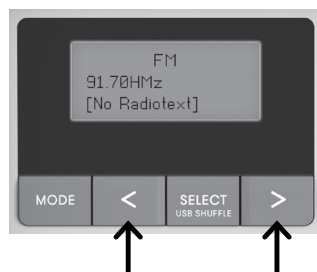

Sender speichern

Wie können Sie Sender in den Speicher-Tasten (Memory) speichern?

Im oberen Feld des Radios gibt es 3 Speicher-Tasten (Memory). In diesen Tasten können Sie Ihre Lieblingssender speichern, damit Sie sie jedes Mal einfach wiederfinden können.



Schritt 1 Gehen Sie zurück zum Anzeigefeld an der Rückseite des Radios. Wählen Sie entweder den FM- oder den Digital-Modus. Durchlaufen Sie die Sender, um den Sender zu finden, den Sie speichern möchten. Wenn Sie im Digital-Modus sind, drücken Sie auf AUSWAHL (SELECT), um den Sender zu hören. Während Sie dem Sender zuhören, drücken und halten Sie eine Speicher-Taste (Memory), um den Sender zu speichern.



Schritt 2 Wenn Sie mit den gespeicherten Sendern zufrieden sind, nehmen Sie die Kunststoffabdeckung vom Etikett ab, indem Sie sie leicht biegen, und tragen eine personalisierte Beschreibung darauf ein, die für Sie am sinnvollsten erscheint. Zum Beispiel ‚Entspannung am Nachmittag‘ oder ‚Klassisch‘. Setzen Sie die Kunststoffabdeckung wieder auf das Etikett.



HINWEIS: In der Verpackung finden Sie Ersatzetiketten. Wenn Sie den gespeicherten Sender ändern möchten, können Sie ein neues Etikett verwenden. Wenn Sie neue Etiketten benötigen, können Sie diese per E-Mail bei uns anfordern: info@relish-life.com

Ihre eigenen Audio-Aufnahmen abspielen

Wie spiele ich Musik oder Hörbücher über den USB-Anschluss ab?

Schritt 1 Um Ihre eigene Playlist oder Hörbücher abspielen zu können, müssen Sie die Titel zunächst über Ihren Laptop oder Computer auf Ihrem USB-Laufwerk speichern.

Schritt 2 Wechseln Sie zurück zum Display auf der Rückseite des Radios. Stecken Sie das USB-Laufwerk ein und drücken Sie dann auf die Taste MEINE PLAYLIST (vierte Taste) im oberen Feld. Die Titel werden automatisch im Zufallsmodus abgespielt. Wenn Sie sie in der Reihenfolge abspielen möchten, drücken Sie die Taste „AUSWAHL/ZUFALLSWIEDERGABE“ (SELECT/SHUFFLE) im Anzeigefeld auf ZUFALLSWIEDERGABE AUS (SHUFFLE OFF).

Häufig gestellte Fragen

Weshalb habe ich einen schlechten Radioempfang?

1. Stellen Sie sicher, dass die Antenne vollständig ausgefahren ist, um die maximale Signalstärke empfangen zu können.
2. Bewegen Sie das Radio an einen alternativen Standort, um zu sehen, ob sich der Empfang verbessert.
3. Kontrollieren Sie, dass keine anderen elektrischen Geräte zu nah an Ihrem Radio stehen, das könnte zu Störungen führen.
4. Starten Sie einen erneuten Sendersuchlauf, indem Sie auf die AUSWAHL-Taste (SELECT) auf der Rückseite drücken und diese halten.

Weshalb funktioniert mein Radio nicht?

1. Vergewissern Sie sich, dass Ihr Radio mit einer Stromquelle verbunden ist. Kontrollieren Sie die Steckdosen. Wenn Sie Batterien verwenden, achten Sie darauf, dass diese vollständig aufgeladen sind.
2. Kontrollieren Sie die Lautstärke und stellen Sie sie nach Bedarf ein.

Wie kann ich zur Werkseinstellung zurückkehren?

In der Nähe des USB-Anschlusses gibt es eine Taste zum Zurücksetzen auf die Werkseinstellung. Diese Taste können Sie mit einer Nadel eindrücken. Achten Sie darauf, dass nach diesem Zurücksetzen der gesamte Speicher gelöscht sein wird.

Vorsichtsmaßnahmen



Das Radio sollte nicht über längere Zeit in einer Umgebung mit hoher Temperatur oder hoher Luftfeuchtigkeit verwendet werden, da das Gerät dadurch Schaden nehmen kann.



Verwenden oder Lagern Sie das Gerät möglichst nicht in einer staubigen oder sandigen Umgebung.



Halten Sie das Radio von Flüssigkeiten entfernt. Schalten Sie das Radio unverzüglich aus und trennen Sie es von der Stromverbindung, wenn Flüssigkeit auf dem Radio verschüttet wird.



Reinigen Sie es nur mit einem trockenen Tuch.



Verwenden Sie nur den im Lieferumfang enthaltenen Gleichstrom-/ Wechselstrom-Adapter. Der Anschluss an eine Stromquelle mit einer anderen Nennleistung führt zu bleibenden Schäden am Radio und kann eine Gefahr darstellen.



Öffnen und reparieren Sie das Radio nicht selbst.



Geben Sie das Radio bei der Entsorgung nicht in den Hausmüll. Wenden Sie sich an den Entsorgungsbetrieb vor Ort, um sich über die Entsorgung zu informieren.

ACHTUNG

STROMSCHLAGGEFAHR,
NICHT ÖFFNEN

WARNUNG: Zur Verhinderung von Brand- oder Stromschlaggefahren sollten Sie dieses Produkt weder Regen noch Feuchtigkeit aussetzen

VORSICHT: ZUR VERRINGERUNG DER STROMSCHLAGGEFAHR ENTFERNEN SIE NICHT DIE RADIOABDECKUNG. DAS GERÄT ENTHÄLT KEINE TEILE, DIE DER NUTZER SELBST WARTEN KANN. GEBEN SIE DAS GERÄT ZUR WARTUNG AN FACHKRÄFTE.



DAS ZEICHEN MIT EINEM BLITZ UND EINER PFEILSPITZE IN EINEM DREIECK IST EIN WARNZEICHEN, DAS SIE AUF „GEFÄHRLICHE SPANNUNG“ IM INNEREN DES RADIOS AUFMERKSAM MACHEN SOLL.



DAS AUSTRUFEZEICHEN IN EINEM DREIECK IST EIN WARNZEICHEN, DAS SIE AUF WICHTIGE ANWEISUNGEN HINWEISEN SOLL, DIE IM LIEFERUMFANG DIESES RADIOS ENTHALTEN SIND.

Der Netzstecker oder ein Geräteschalter wird als Trennvorrichtung verwendet. Die Trennvorrichtung sollte betriebsbereit bleiben.